

Cobra Expo

Modulært udstillingssystem

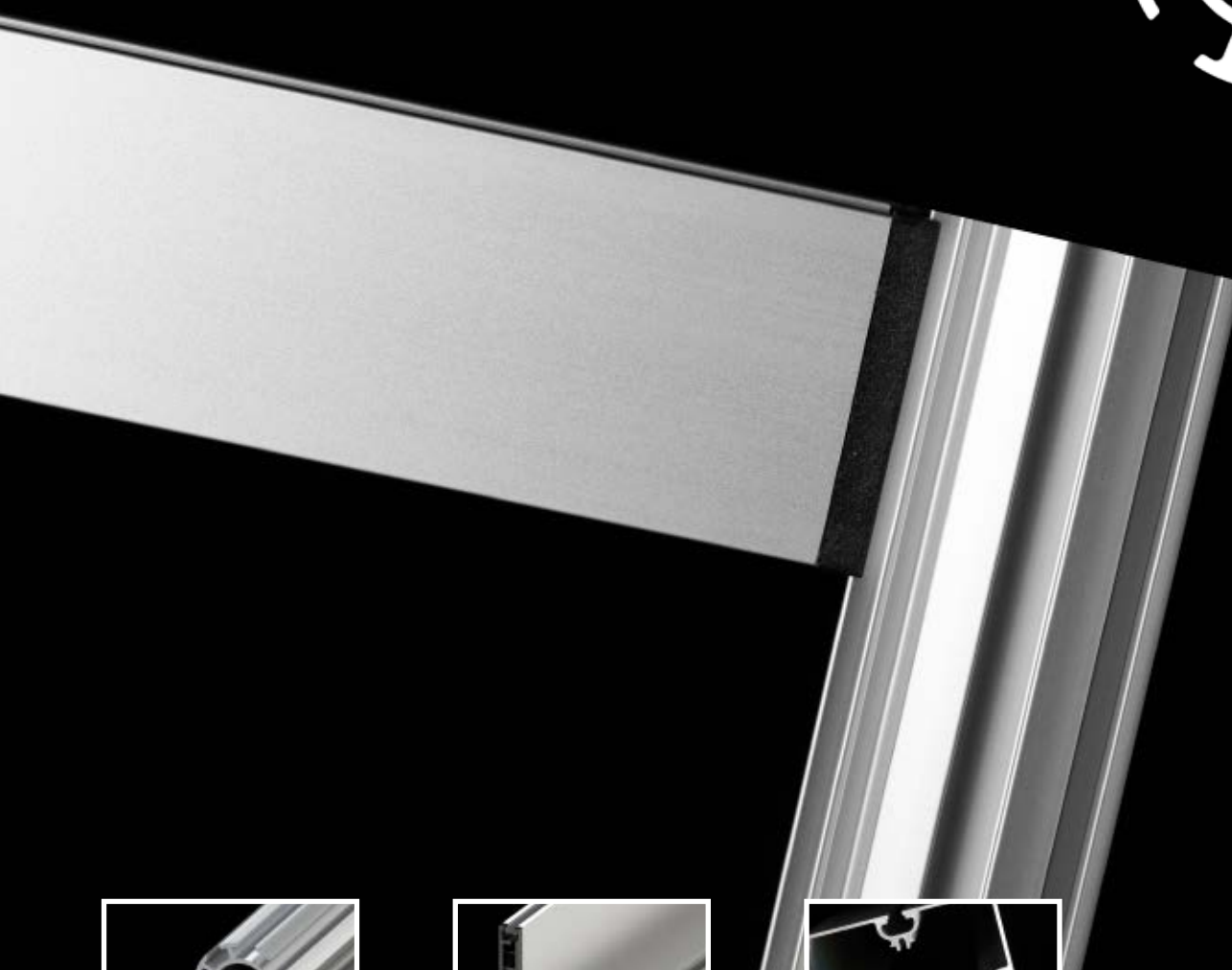

Runde søjler
Ø44mm Søjler



Sarge
50mm eller 150mm sarge



MEGA
Markante profiler

SYSTEM
STANDEX®

Value for money

Hos System Standex udvikler vi selv vores display- og udstillingssystemer, og vi har egen produktion med stor kapacitet plus malerværksted og snedkerværksted til fremstilling af specialløsninger. Da vi ikke har fordyrende mellemlid, får du mest value for money hos System Standex.

Vi styrer selv processen fra idé og oplæg til færdig leverance. Det sikrer kvaliteten hele vejen igennem og levering til tiden. En ekstra fordel er det, at du er sikker på at kunne supplere systemerne når som helst.

Vi har arbejdet med udstillingsdesign i mere end 50 år. Det har givet os et praktisk og kreativt grundlag for at udvikle systemerne med et væld af detaljer og kombinationsmuligheder, der giver dig kreativ frihed.

Når du samarbejder med System Standex bestemmer du leverancens omfang. Du kan købe vores alu-systemer alene og konstruere dine egne løsninger. Eller du kan få designet og leveret en komplet udstillingsstand hvor som helst i verden – færdigmonteret med grafik og kaffen brygget. Og du kan vælge alle løsninger derimellem.

Vi producerer også et bredt program i aluminiumkonstruktioner til andre formål. Fx systemer til maskinafskærmning og fabriksindretning. Udstillingsmontrer, der opfylder strenge sikringskrav til museer. Udhængskabe og systemer til butiksendretning samt aluminium byggesystemer til individuelle konstruktioner.

Her i brochuren har du overblik over vores nyeste display- og udstillingssystemer. Kontakt vores erfarne udstillingskonsulenter og lad os finde den bedste løsning til din opgave.



Et fleksibelt system

– der kan kombineres uendeligt

Eksempler på opbygning med Cobra Expo og MEGA	5
Cobra Expo.....	6-7
Modulmål og søjler.....	8
Sarge og dekoprofiler	9
Tilbehør til Cobra Expo.....	10-11
MEGA.....	12-13
Profiler og samlinger.....	14
Tilbehør til MEGA	15
Specialløsninger med Cobra Expo	16
Teknikgulv.....	17
Opbygnings eksempler.....	18-19
Indretning af stande i messehal og tilbehør	20
Display med stofbanner	21
Modulmål og mål for opskæring af plader	22
Andre brochure	23



Udstillingsstand opbygget med Cobra Expo



Depot og disk opbygget med Cobra Expo



Udstillingsstand opbygget med Cobra Expo



Showroom opbygget med MEGA



Udstillingsstand opbygget med Cobra Expo



Grundopbygning i messehal

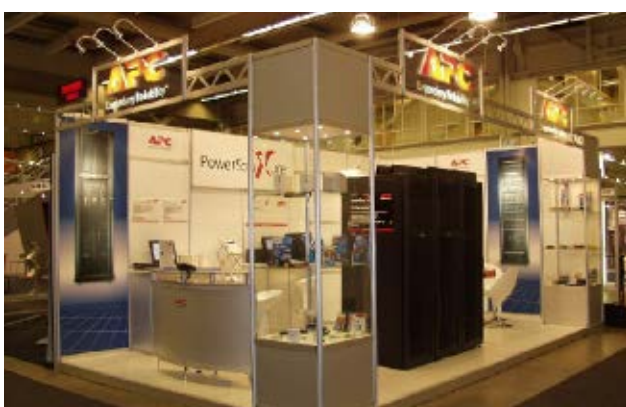

Udstillingsstand opbygget med Cobra Expo



Udstillingsstand opbygget med Cobra Expo

Cobra Expo

Klassisk udstillingssystem med søjler og sarge til montering af plader.
Til individuel standopbygning og til udstillingshaller.

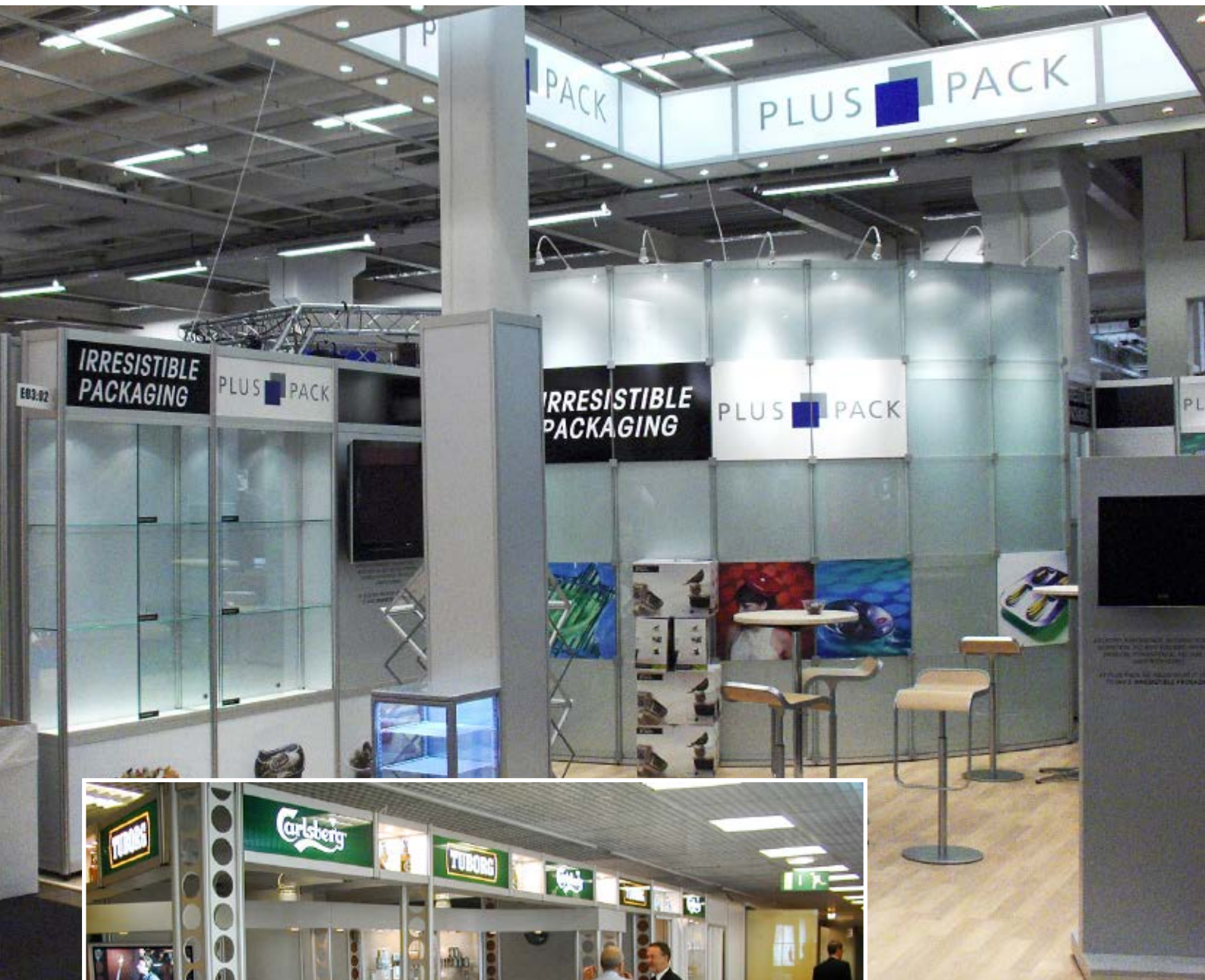

▲ Cobra Expo med "glaskakler"

◀ Cobra Expo med deko-profiler

Opbygning med søjler, sarge og plader til grafik og adskillelse giver et robust og klassisk udstillingssystem, der kan bruges igen og igen i nye opstillinger. Modulopbygningen gør design og planlægning enkel. Til Cobra Expo fås tilbehør til enhver opgave.

Kreative løsninger

- lette at udføre



Runde søjler med 8, 6 eller 4 spor

Søjler og sarge er grundkomponenter i Cobra Expo. De runde søjler giver et smukt design og uendelige kreative muligheder. Med søjlernes 8, 6 eller 4 spor kan opbygningen gøres utraditionel med vægge i mange forskellige vinkler.



Farver

Som standard leveres Cobra Expo sølvanodiseret. Fra vores egen malerafdeling kan vi desuden levere i alle RAL-farver, så vi kan opnå det udtryk, der passer til netop din virksomhed.



Holder finish

Sargstykkerne kan monteres hvor som helst på søjlerne. De robuste samleled, der er fastmonteret på sargstykkerne, ekspanderer, når unbracoskruen spændes. Sargstykkerne fås i 50 eller 150 mm bredde.



Kreative muligheder

Du kan altid skabe en spændende og iøjefaldende stand med personligt design. Fx fås sargstykkerne lige eller som buer med forskellig radius. Du kan lave buede vægge eller cirkler. Eller runde hvælvinger over standen. Det er alene din kreativitet, der sætter grænserne.

Kombineres med andre systemer

Cobra Expo skaber et kreativt og solidt grundlag for standopbygningen. Udstillingsstanden kan hele tiden udvikles og fornyes – også når Cobra Expo kombineres med andre systemer fra System Standex.

Cobra Expo

Modulmål

Mål er center-center på søjle.

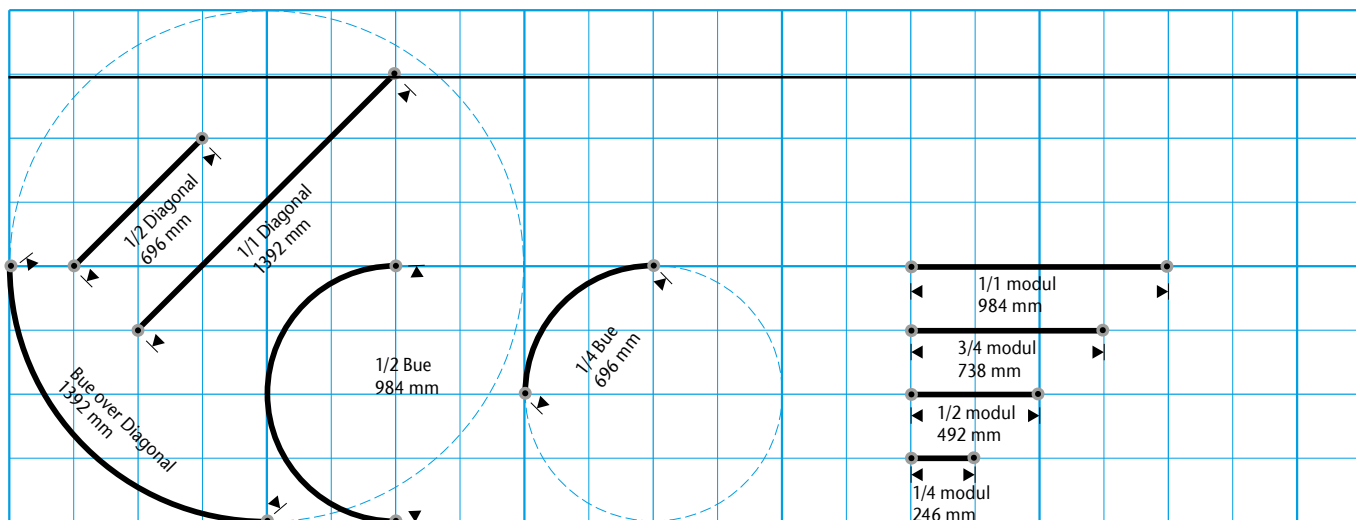

Modulerne er konstrueret med en afstand på 984 mm fra center til center på søjlerne. Det sikrer, at der er plads til hele moduler på stande, der er målt op i hele meter. Sargenes længder er tilpasset modulmålene. Når pladerne skæres i bredder på modulmålet ÷ 32 mm, passer de i systemet. Se mere om pladestørrelser side 22. Systemet kan også leveres i andre modulmål efter opgave.

Søjler

Søjler fås med 8, 6 eller 4 spor. Søjlerne leveres færdigmonteret med stilleskrue i standardlængder, der passer til de fleste opgaver. Du kan også få søjler i længder efter opgave.

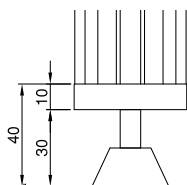

Færdige 8 spors søjler med stilleskrue
Længder i mm

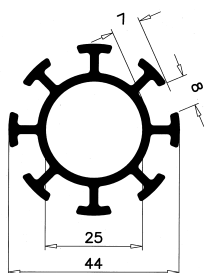
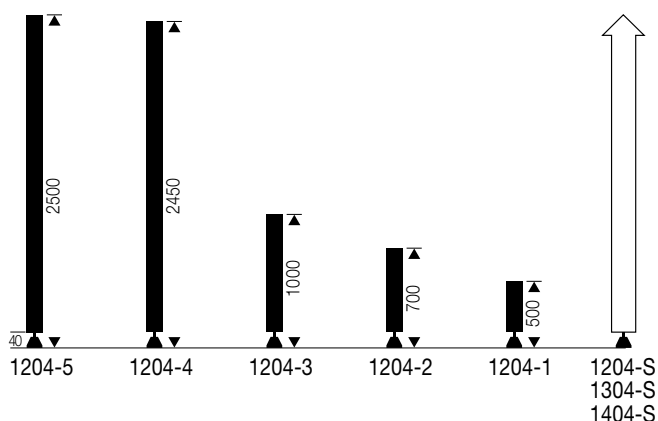

8 spors søjle
monteret med stilleskrue

- 1204-1 500 mm
- 1204-2 700 mm
- 1204-3 1000 mm
- 1204-4 2450 mm
- 1204-5 2500 mm
- 1204-S Mål efter opgave

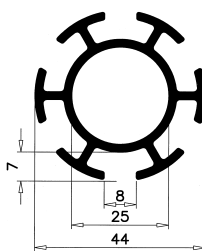

6 spors søjle
monteret med stilleskrue

- 1304-S Mål efter opgave

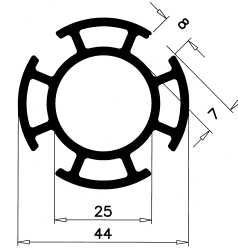

4 spors søjle
monteret med stilleskrue

- 1404-S Mål efter opgave

Hvis du selv vil afkorte og montere søjler og sarge: Se side 9.

Cobra Expo

Sarge

Sarge fås i 50 eller 150 mm bredde. Sargene leveres færdigmonteret med samleled og tilslutningsstykker i standard modullængder ned til 1/4 moduler – også til diagonaler.

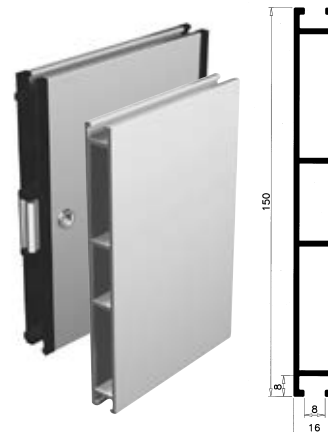

50 mm sarg

Monteret med samleled og tilslutningsstykker

- 1201-1 1/4 modul
- 1201-2 1/2 modul
- 1201-3 3/4 modul
- 1201-4 1 modul
- 1201-7 2 moduler
- 1201-8 3 moduler
- 1201-9 4 moduler
- 1201-10 5 moduler
- 1201-6 1/2 modul diagonal
- 1201-5 1 modul diagonal
- 1201-S Mål efter opgave

Buer 50 mm sarg

Monteret med samleled og tilslutningsstykker

- 1202-1 1/4 bue
- 1202-2 1/2 bue
- 1202-3 bue over diagonal
- 1202-S Specialbue I mål efter opgave

150 mm sarg

Monteret med samleled og tilslutningsstykker

- 1200-1 1/4 modul
- 1200-2 1/2 modul
- 1200-3 3/4 modul
- 1200-4 1 modul
- 1200-7 2 moduler
- 1200-8 3 moduler
- 1200-9 4 moduler
- 1200-10 5 moduler
- 1200-6 1/2 modul diagonal
- 1200-5 1 modul diagonal
- 1200-S Mål efter opgave

Teknisk info

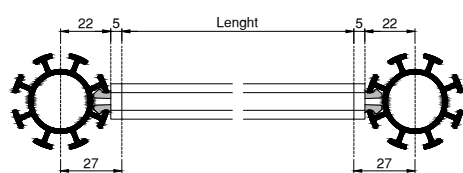

Afkortningsmålet for speciallængder beregnes 54 mm kortere end afstanden mellem modullinierne. (27 mm i hver side)

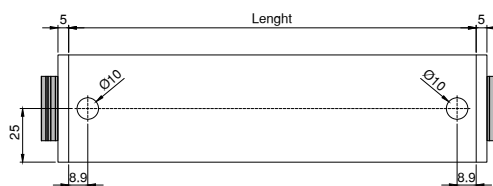

Hullerne for samleled bores præcist efter de anførte mål.

Cobra Expo

Tilbehør

Det omfattende tilbehørsprogram giver ekstra kreative muligheder, og detaljerne sikrer gode, funktionelle løsninger.

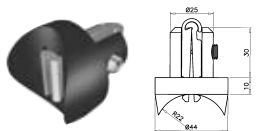

1105-20
Samleled til søjle/søjle.
Sort nylon.

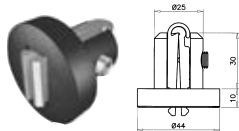

1105-21
Samleled til søjle/sarg.
Sort nylon.



1108-9
Ophængsbeslag for
50 mm sarg.



1108-10
Ophængsbeslag for
150 mm sarg.

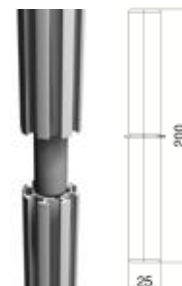

1108-1
Søjleforlænger. Byg i
højden med standard-
søjler. Praktisk af
transporthensyn.



Sarge kan monteres vandret liggende som loftkonstruktion oven på søjlerne.

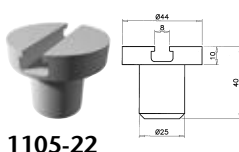

1105-22
Samleled til montering
af buer på søjler.
Enkelt.

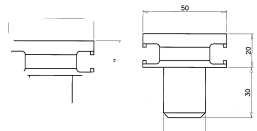

1106-11
Samleled til fx
loftskonstruktion.

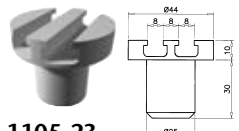

1105-23
Samleled til montering
af buer på søjler.
Dobbelt.



Buer kan monteres
ovenpå søjlerne.



1231
Ophængs-
beslag.



1231-1
Ophængsbeslag
med øjeskrue.



1105-30
Hyldebærer for
træhylder. Lys
grå nylon.



1105-30G
Hyldebærer for
glashylder. Lys
grå nylon.



1231-2-6x8
Øjeskrue for
skydemøtrik:
GDS-711-M6



GDS-711-M5
Indstiksmøtrik
M5



GDS-711-M6
Indstiksmøtrik
M6



GDS-711-M8
Indstiksmøtrik
M8



1211
Hyldebærer.

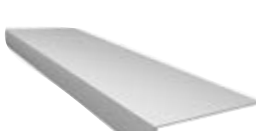

1210
Hylde, metal. Hvid.



1213
Skrå hyldebærer.



1212
Skrå brochurehylde,
metal. Hvid.

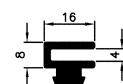

1105-16
Skydeprofil til
montering af
stofbanner.

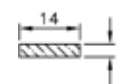

1105-17
PVC-profil til
montering af
stofbanner.



1216
Lille
garderobeophæng.



1214
Ophængsbøjle til foto.



1215
Garderobeophæng.



1218
Ophængsbeslag
til fotos/plancher.



1214-1 (højre) / 1214-2 (venstre)
Forlængerstykke til hjørne for ophængsbøjle
til foto.

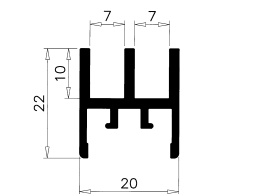

1105-13
Skydedørsprofil. Uafkor-
tede længder a 5 m.

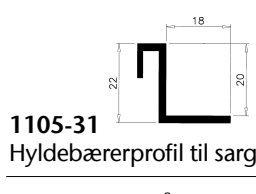

1105-31
Hyldebærerprofil til sarg

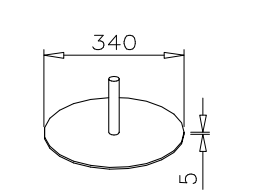

WSF-44
Fodplade med dorn.
Ø340mm

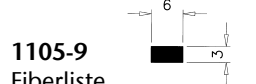

1105-9
Fiberliste.



1225
Forhæng.



1226-H / 1226-V
Sidehængt dør.

Når du vil konstruere dit eget udstillingsystem

Når du vil lade kreativiteten få frit løb – eller du vil udvikle dit eget udstillingssystem, kan du også bruge Cobra Expo. Du kan købe alle profiler umonterede og alt tilbehør som løsdele.

Søjler

8 spors søjle
umonteret

- 1203-7 50 mm
- 1203-1 150 mm
- 1203-8 300 mm
- 1203-2 460 mm
- 1203-3 660 mm
- 1203-4 960 mm
- 1203-5 2410 mm
- 1203-6 2460 mm
- 1203-S Mål efter opgave
- RC44-8 Uafkortede længder a 5 m

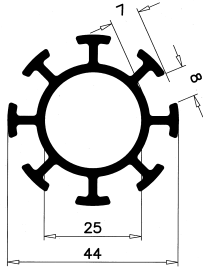

6 spors søjle
umonteret

- RC44-6 Uafkortede længder a 5 m
- 1303-S Mål efter opgave

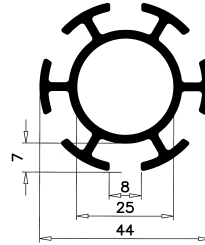

4 spors søjle
umonteret

- RC44-4 Uafkortede længder a 5 m
- 1403-S Mål efter opgave

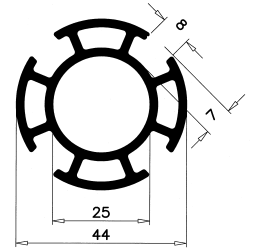

Firkant søjle
umonteret

- RC44-44-4 Uafkortede længder a 5 m

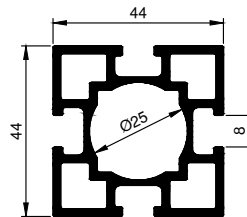

Tilbehør til søjler

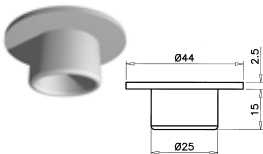

- 1105-1 Dækprop til søjler, sort.
- 1105-2 Dækprop til søjler, grå.

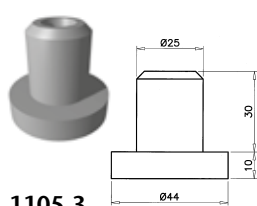

- 1105-3 Bundprop til søjler, sort.

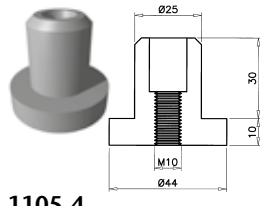

- 1105-4 Bundprop med gevindhul til søjler, sort.

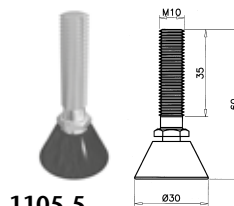

- 1105-5 Stilleskrue til bundprop 1105-4, sort.

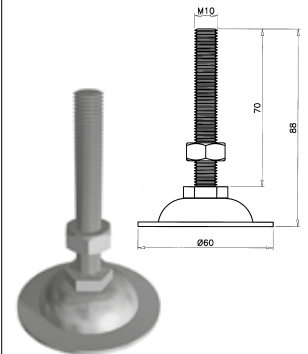

- 1105-6 Stålstilleskrue til bundprop 1105-4.

Sarge

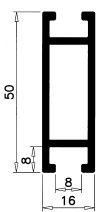

50 mm sarg
umonteret

- RC44-5 Uafkortede længder a 5 m.

150 mm sarg
umonteret

- RC44-15 Uafkortede længder a 5 m.

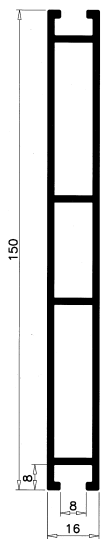

Tilbehør til sarge

Tilslutningsstykke for 50 mm sarg.

- 1106-5 Rund til sarg/søjle. Sort nylon.
- 1106-6 Rund til sarg/søjle. Lys grå nylon.
- 1106-7 Flad til sarg/sarg. Sort nylon.
- 1106-8 Flad til sarg/sarg. Lys grå nylon.

- 1108-6 Tilslutningsstykke til 45° samling for 50 mm sarg, rund til sarg/søjle. Sort nylon.



- 1108-8 Tilslutningsstykke til 30° samling for 50 mm sarg, rund til sarg/søjle. Sort nylon.

Tilslutningsstykke for 150 mm sarg.

- 1106-1 Rund til sarg/søjle. Sort nylon.
- 1106-2 Rund til sarg/søjle. Lys grå nylon.
- 1106-3 Flad til sarg/sarg. Sort nylon.
- 1106-4 Flad til sarg/sarg. Lys grå nylon.



Dækprop til 50 mm sarg.

- 1105-7 Sort nylon
- 1105-8 Lys grå nylon

SKRUE-PC-M10x9
Skruer til samleled

PC44-5
Samleled for 50 mm og 150 mm sarg

1108-5-H / 1108-5-V
45° Samleled for 50 mm sarg

1108-7-H / 1108-7-V
30° Samleled for 50 mm sarg

1105-15
Samleled til længdesamling af 50 mm sarg

1105-40
Nøgle til samleled

1105-41
Specialnøgle til samleled i hjørner

1105-42
Nøgle med skralde til samleled

1105-12
Hyldebærerprofil til sarg, sølvanodiseret. Uafkortede længder a 5 m.

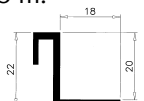

MEGA PROFILE

Markante profiler, der giver høj visuel effekt. Monteres med plader eller bannere. Til individuelle stande, eller som effekt sammen med andre systemer.



120x120 mm profil



Ø120 mm profil



80x80 mm profil

MEGA-profiler giver standen et markant udtryk og kan kombineres med øvrige systemer fra System Standex.

MEGA PROFILE

SYSTEM
STANDEX®

Når det visuelle indtryk skal være markant

MEGA udgør en iøjefaldende effekt i sig selv. Systemet kan også bygges sammen med fx Cobra Expo og andre systemer fra System Standex. Dermed opnås en enestående fleksibilitet.



▲ Giv kreativiteten frit spil med MEGA. De stærke profiler indbyder til dristige konstruktioner.

◀ Loftet har fået et markant præg med MEGA.

MEGA PROFILE

Profiler

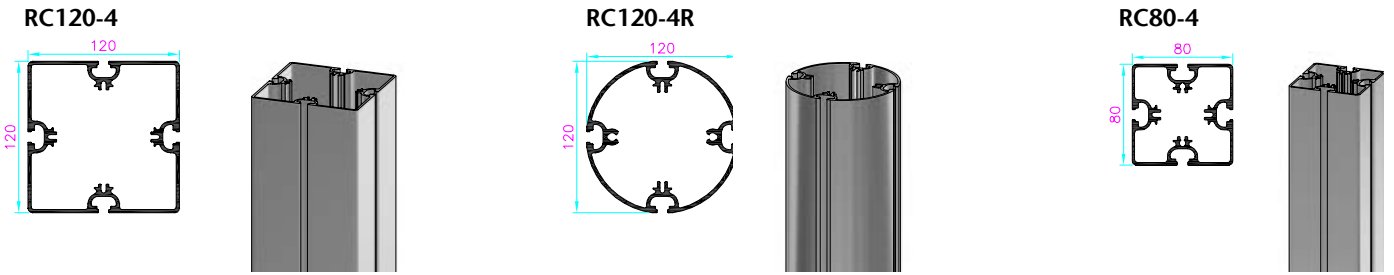

Samlinger

For RC120-4:

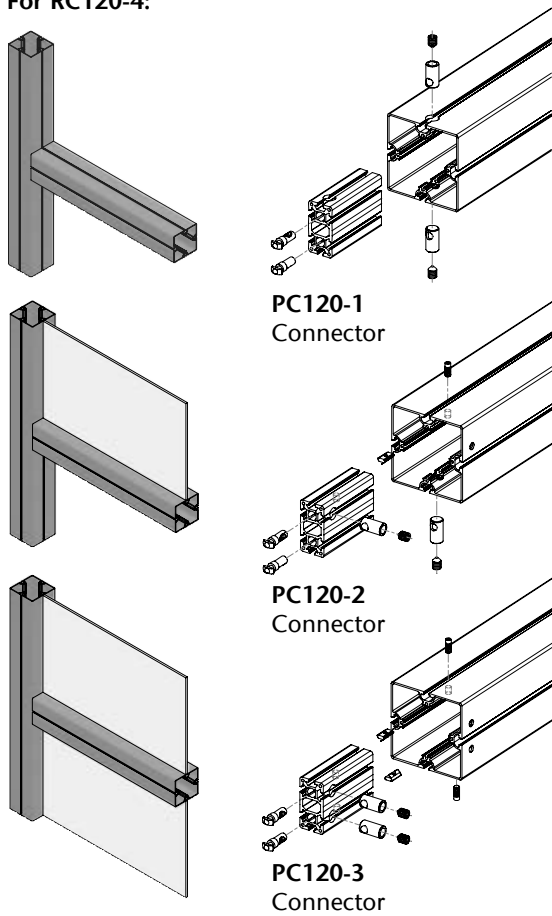

For RC80-4:

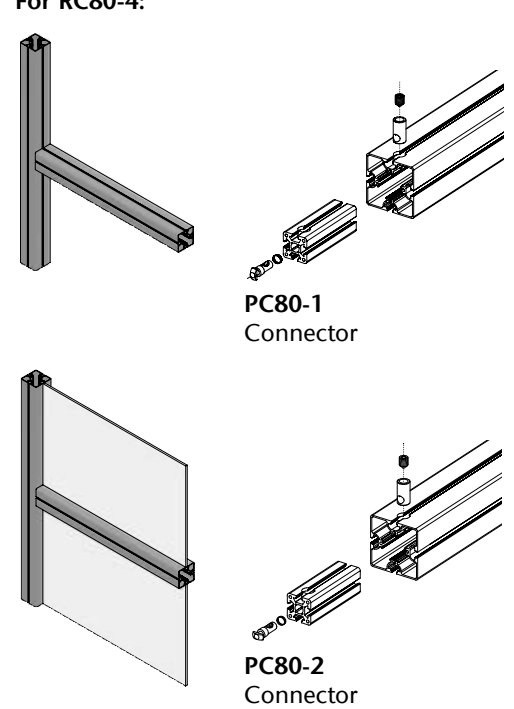

Længdesamlinger

For RC120-4:

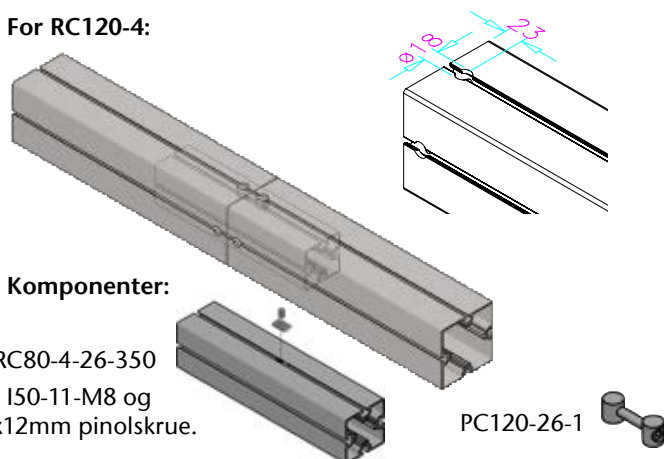

For RC80-4:

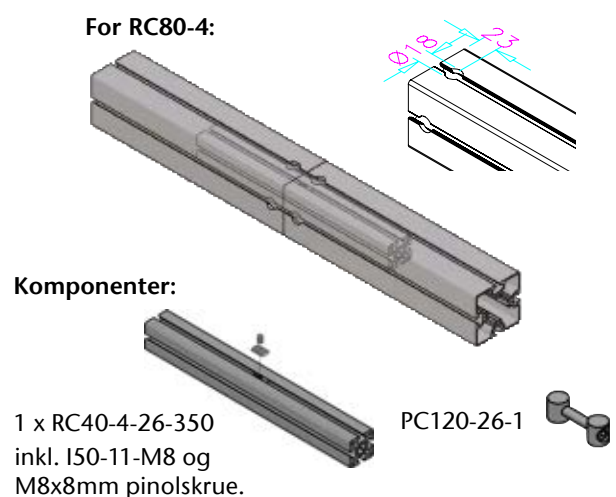

Komponenter:
1 x RC80-4-26-350
inkl. 150-11-M8 og
M8x12mm pinolskrue.

Komponenter:
1 x RC40-4-26-350
inkl. 150-11-M8 og
M8x8mm pinolskrue.

MEGA PROFILE

**SYSTEM
STANDEX®**

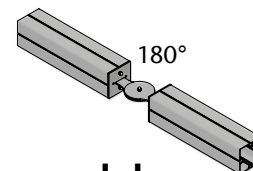

Samlestykker i variable længder

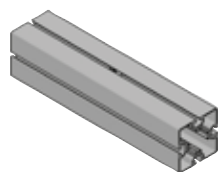

RC80-4-26-S
Variabel længde.
Passer til samling af RC120-4

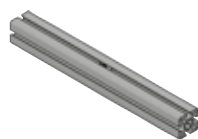

RC40-4-26-S
Variabel længde.
Passer til samling af RC80-4

Eksempler på anvendelse

Fleksible samleled til RC120-4

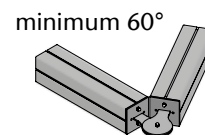
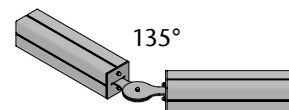
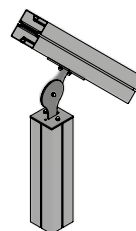
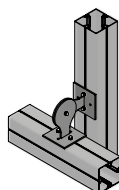

Fleksible samleled

For RC120-4:

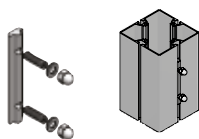

PC120-25-2

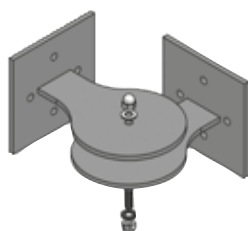

PC120-25-S

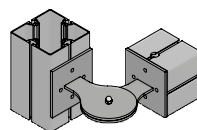

PC120-25-1

Tilbehør

WS-120-10
Bannerholder
for Ø12 mm rør.



RC12-1
Aluminiumsrør
Ø12 mm



1105-16
Profil for stofbanner

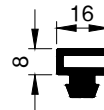

D10-M10
Justeringsfod M10.



I50-11-31-1
Indstiksmøtrik med
åben M5 øjeskrue .



I50-11-31-2
Indstiksmøtrik med
lukket M6 øjeskrue.



For RC120-4:

D120-4-6G/M10
Bundplade med
gevindhul.



For RC120-4R:

D120-4R-6G/M10
Bundplade med
gevindhul.



For RC80-4:

D80-4-6G/M10
Bundplade med
gevindhul.

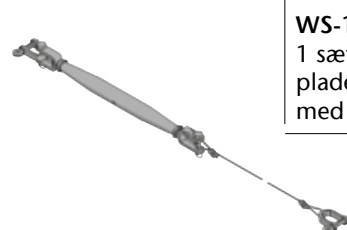

WS-120-2
Komplet wiresæt med drejeled.
Specificer totallængde.

WS-120-1
1 sæt hjørne-
plader til brug
med WS-120-2.

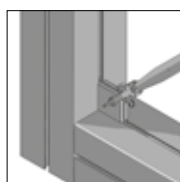

D120-6
Endeafdækning.



D120-6R
Endeafdækning.



D80-6
Endeafdækning.



WSF-120-1
Fod 340 mm
for RC120-4.

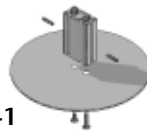

WSF-120-1R
Fod 340 mm
for RC120-4R.

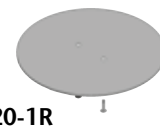

WSF-80-1
Fod 340 mm
for RC80-4.

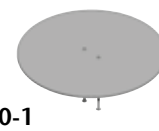

I50-4x5-200

Samleled til deling af søjler af alle MEGA profiler.



Se mere tilbehør til MEGA PROFILE side 20.

Specialløsninger med Cobra Expo

Fittings til "glaskakler"

Glaskakler på Cobra Expo skaber et iøjefaldende og eksklusivt design.

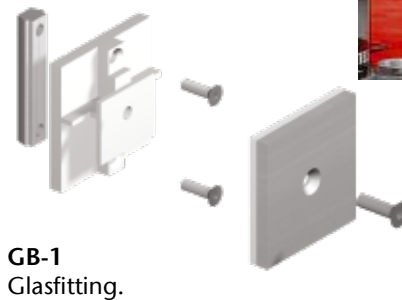
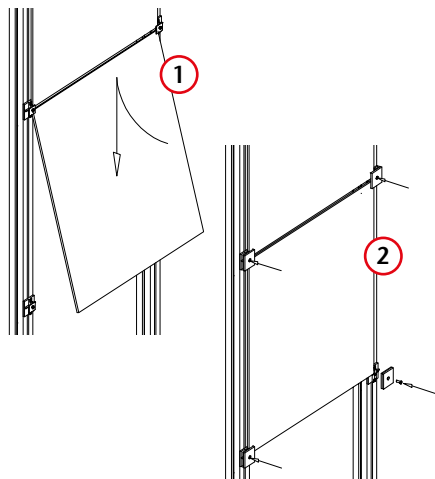

GB-1-R (højre)
Glasfitting.

GB-1-L (venstre)
Glasfitting.

Cobra Væg

Cobra Væg skjuler rammesystemet og giver elegant plads til grafik i store ubrudte flader.

Det er let at montere grafik på Cobra Væg af overfladebehandlet MDF-plade.

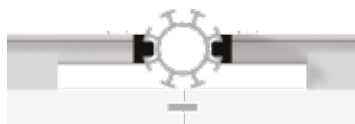

Detalje af Cobra Væg set oppefra.



VS-1
1 modul

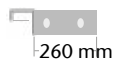

VS-2
1/2 modul



VS-3
3/4 modul

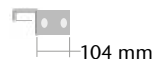

VS-4
1/4 modul

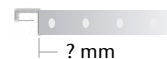

VS-5
Specialmål

Display med stofbanner

Stofbanner med løbegang er en enkel og økonomisk måde at præsentere grafik i store flader.

Standard sargstykker til Cobra Expo skydes ind i bannerets løbegange i top og bund. Banneret spændes op ved monteringen.

Systemet kan indgå i et Cobra Expo udstillingssystem eller bruges som display alene.

Se flere displays på side 21.



Cobra Expo

Standex Teknikgulv

Et forhøjet udstillingsgulv skaber opmærksomhed om standen. Vælg belægning af tæppe eller parket. Systemet sikrer en fornem afslutning og finish. Et Standex teknikgulv forhøjer gulvet med 110 mm og giver plads til skjult fremføring af installationer.

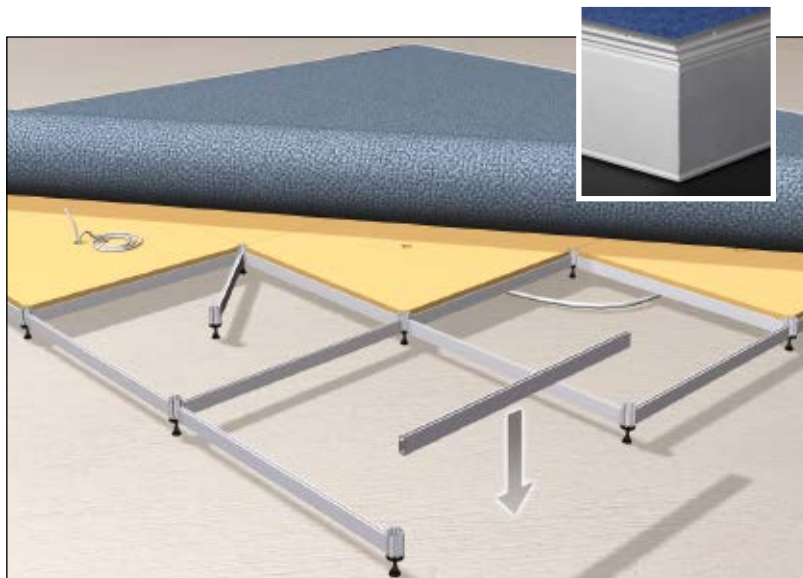

1 Monter søjlestykker og sarge – uden brug af værktøj. Læg gulvpladerne ud.

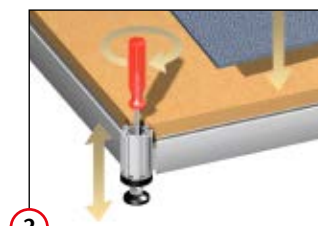

2 Juster højden, så ujævnheder i underlaget udlignes. Udlæg gulvbelægningen.

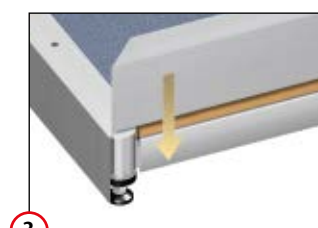

3 Monter kantafdækningerne. Profilerne dækker også kanter på tæppe eller parket. Fronten kan anvendes til montering af print.

Systemet er modulært opbygget, så det passer til Cobra Expo udstillings-system. Det er let at samle et Standex teknikgulv – sargstykkerne har specielle samleled, som ikke skal spændes. Teknikgulvet giver plads til fremføring af kabler til el, datatrafik og andre installationer. Der kan leveres kørestolsrampe efter opgave.

<p>TG-1 Søjlestykke med stilleskrue</p>	<p>TG-2 50 mm sarg, ½ modul.</p>
<p>TG-5 22 mm spånplade 983x983 mm</p>	<p>TG-3 50 mm sarg, ½ modul diagonal.</p>
<p>TG-52-103 100 mm kantafdækning, uafkortede længder a 5 m</p>	<p>TG-4 50 mm sarg, 1 modul.</p>
	<p>1106-12 Samleled for TG-2, TG-3 og TG-4</p>

100 mm kantafdækninger afkortet til modulmål		
	1 modul	2 moduler
Lige afkortede profiler til kantafdækning	TG-6 L: 985 mm	TG-7 L: 1969 mm
Afkortet med smig til venstre	TG-15 L: 1011 mm	TG-9 L: 1995 mm
Afkortet med smig til højre	TG-14 L: 1011 mm	TG-8 L: 1995 mm
Afkortet med smig i begge ender	TG-16 L: 1037 mm	TG-17 L: 2021 mm
Afkortet med udskæring til venstre for søjle mod bagvæg	TG-10 L: 1007 mm	TG-12 L: 1991 mm
Afkortet med udskæring til højre for søjle mod bagvæg	TG-11 L: 1007 mm	TG-13 L: 1991 mm

Gulvprofil

GP-1
Aluminiumsprofil.
Uafkortede længder a 5 m eller afkortet på mål

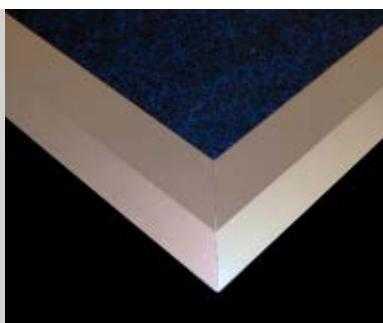
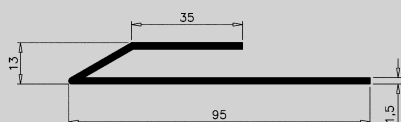

Opbygnings eksempler

Cobra Expo systemet er velegnet til opbygning af såvel små som store stande – kun fantasien sætter grænser. Systemet er stærkt og enkelt at bygge med.

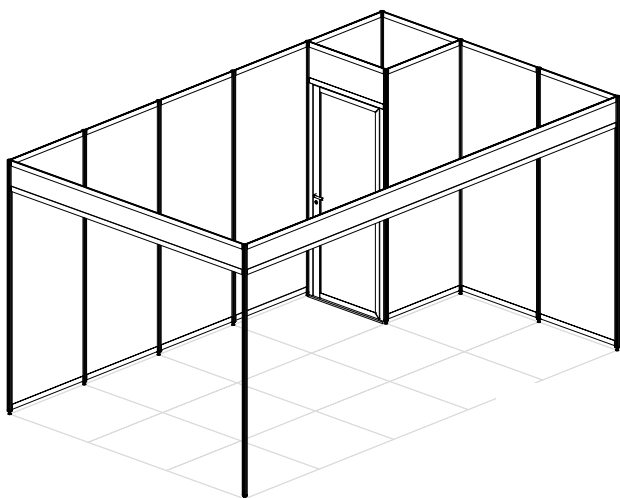

1

Hjørnestand

Hjørnestand med skiltefrise og lille depot – åben 2 sider.

2

Højt depotrum

Depotrum til større stand kan bygges i 4-5 meter i højden, sidehængt dør med lås.

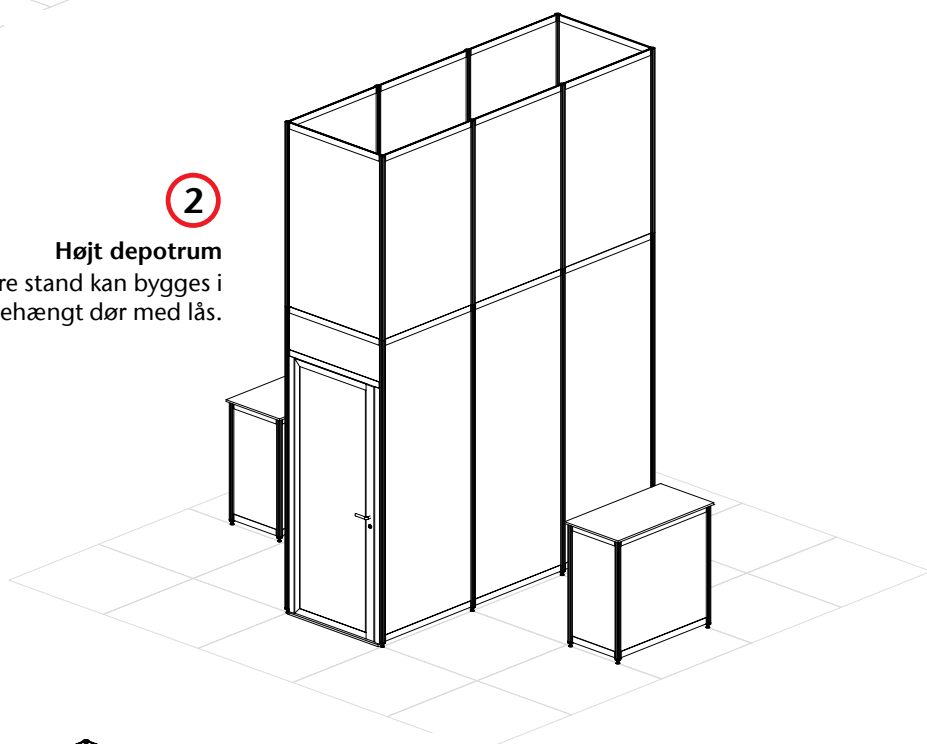

3

Stand med indbyggede glasmontrer

Stand med montrer indbygget, samt depot/ køkken.

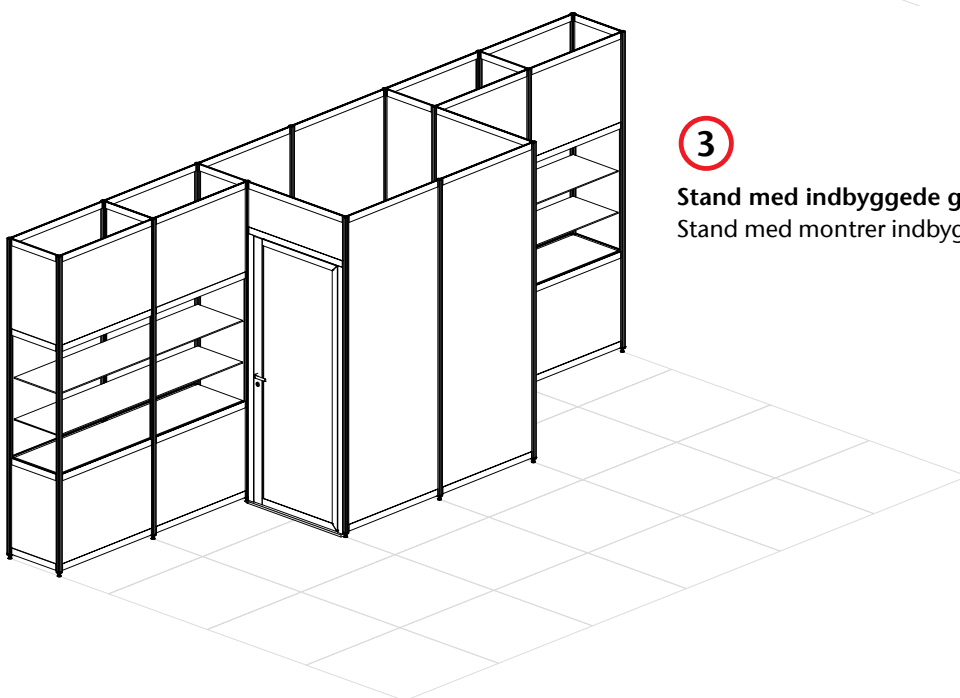

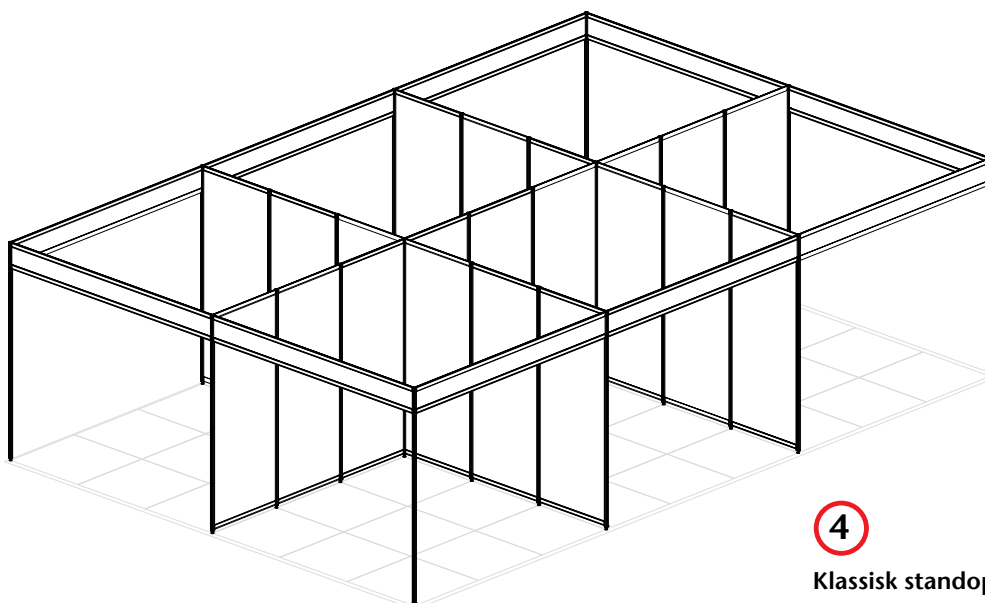

4

Klassisk standopbygning i messehal
Stand opbygning til udlejning og events.

5

Rund baldakin
Rund baldakin/ skilte frise nedhængt
fra loft over udstillingsstand.

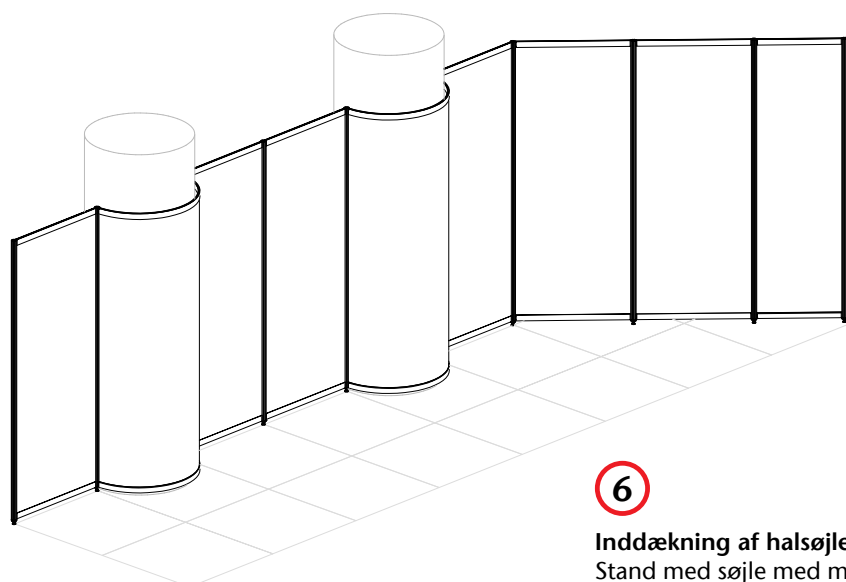
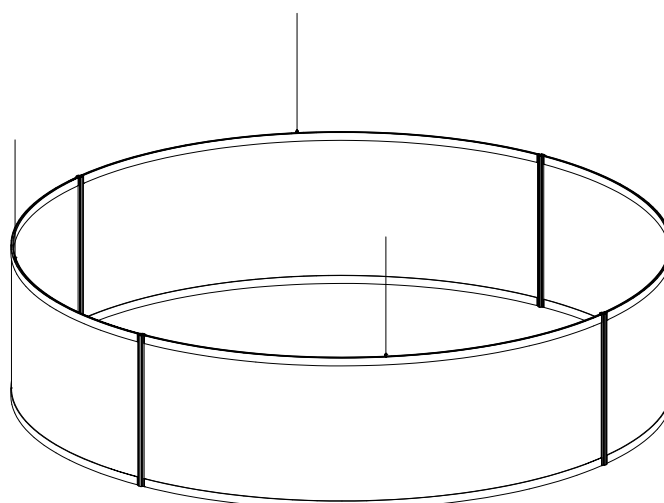

6

Inddækning af halsøjler
Stand med søjle med mulighed for søjleinddækning.

7

Opbygning i messehal

Stand opbygning til messehaller – leveres i standard modul mål eller i mål efter ønske, der tilbydes tilbehør som spots, hylder mm.

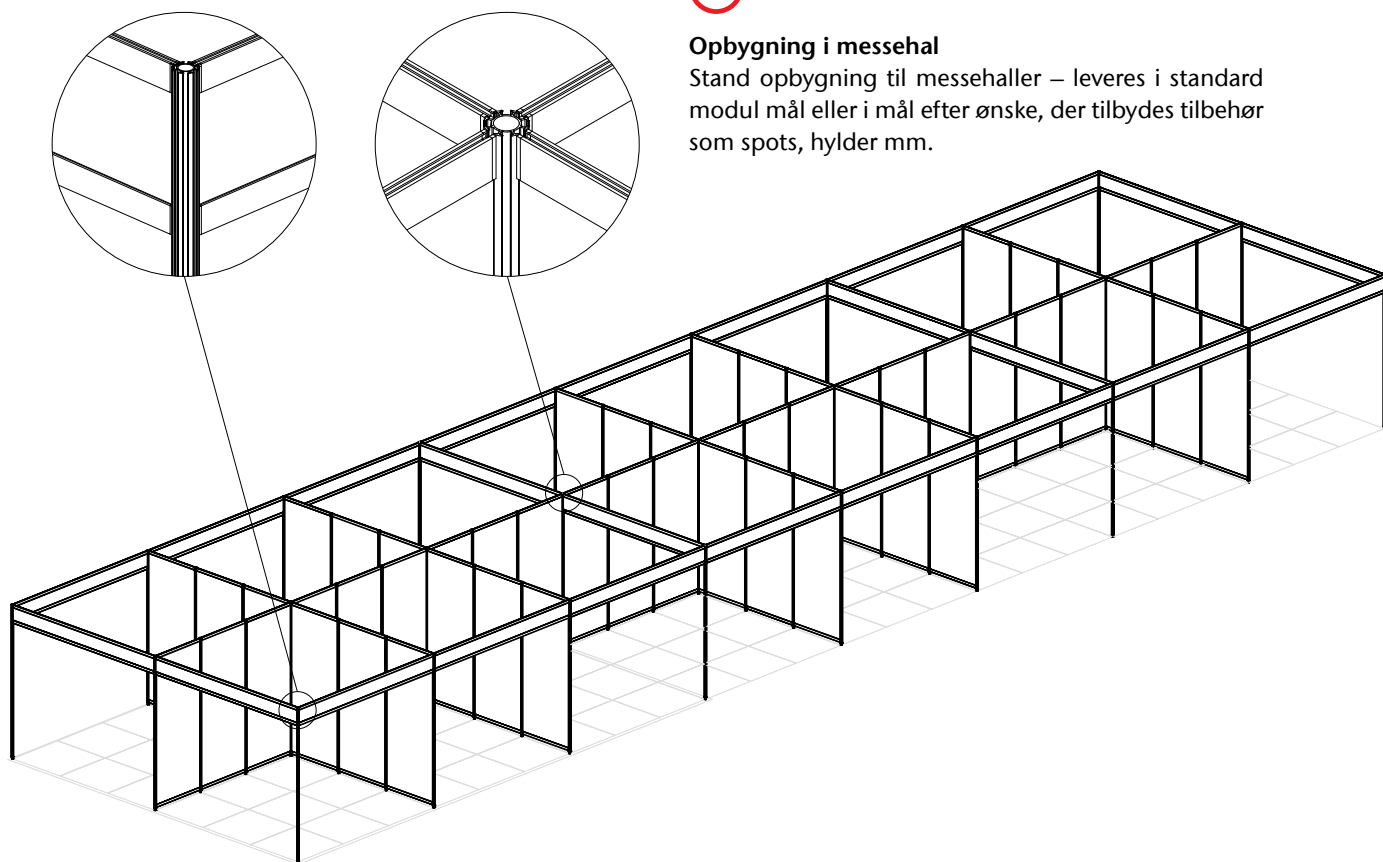

Tilbehør

Hylde



WS-14
Hylde Ø300 mm, 16mm hvid melamin.

Spotlight

Spot monteres ned i systemets spor uden værktøj

LED



GDS-HSP-LED 24W
Spotlight 24W inkl. GDS-bracket

Halogen



GDS-HSP-120
Spotlight 120W inkl. GDS-bracket

Display med stofbanner



Stofbanner med løbegang er en enkel og økonomisk måde at præsentere grafik på store flader. Sargstykker til Cobra Expo skydes ind i bannerets løbegange i top og bund og banneret spændes op ved montering på søjler. Du kan vælge i et bredt sortiment af søjler, der giver løsningen et individuelt præg. Se programmet af søjler side 8 og 14. Løsningen kan indgå i alle udstillingssystemerne eller bruges som display alene.

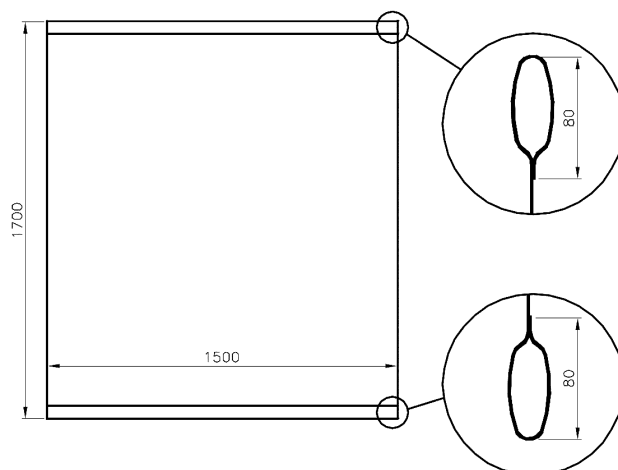
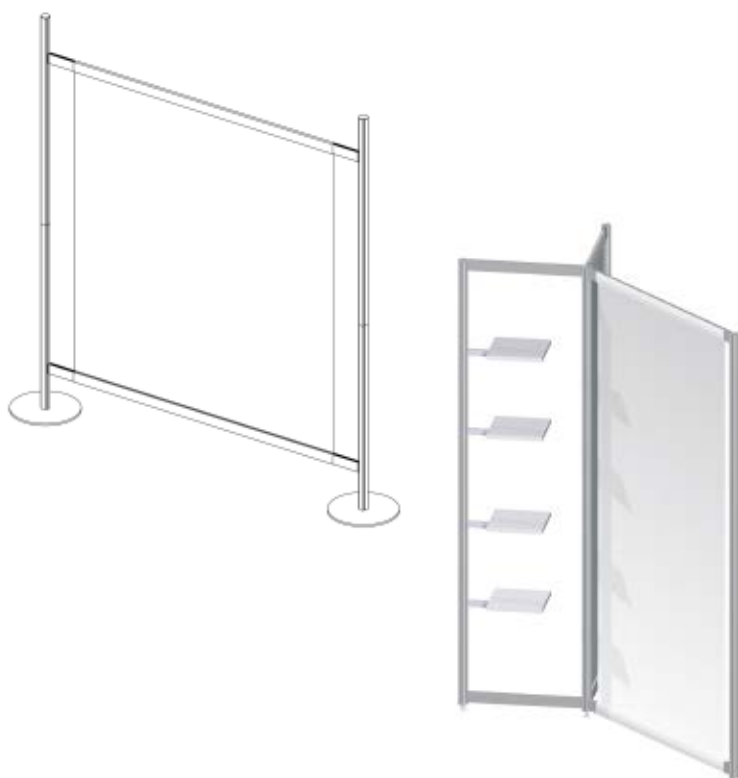

Sargstykkerne skydes ind i løbegange på stofbanneret. Banneret strammes op med sargstykkerne ved monteringen.

Fodplade

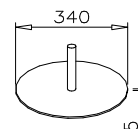

WSF-44
Fodplade Ø340mm

Færdige sarge

Sarge monteret med samleled og tilslutningsstykker til afstivning på store rammer med stofbanner og til individuelle opgaver.



WS-22
50 mm sarg.
Længde 1800 mm. 2-delt.

WS-22-S
50 mm sarg.
Opgiv længde. 2-delt.

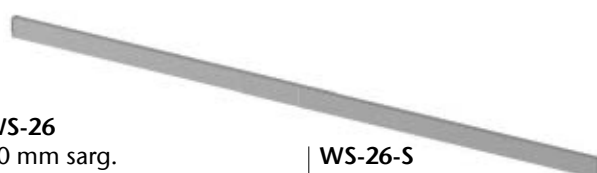

WS-26
50 mm sarg.
Længde 1800 mm.
i ét stykke.

WS-26-S
50 mm sarg i ét stykke.
Opgiv længde.

Cobra Expo

Modulmål

Sargenes længder er tilpasset et modulmål på 984 mm fra center til center på søjlerne. Dette modulmål sikrer, at der er plads til hele moduler på et standardareal, der er målt op i hele meter.

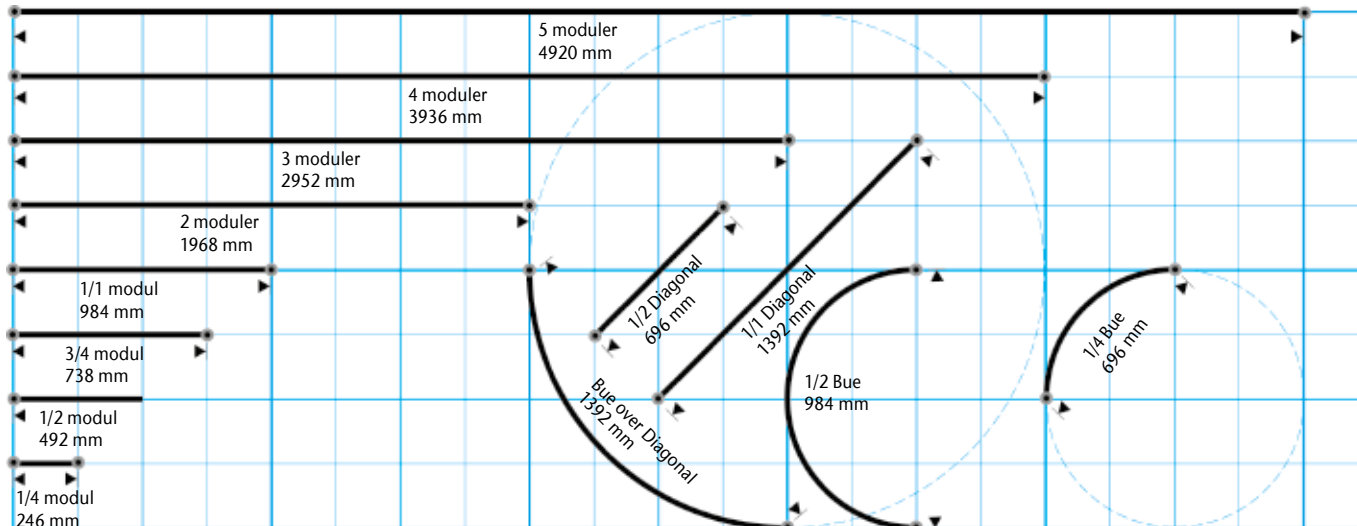

Mål for opskæring af plader

I tabellen finder du målene på plader til de mest almindelige kombinationer af sarge og søjler. Plademålene skal holdes inden for en tolerance på ± 2 mm

Søjlehøjde inkl. justerbar fod			2500 mm	2450 mm	1000 mm	700 mm	500 mm	Skilte friser 300 mm
	Højde på sarg							
Længde af sarg	1/4 modul	2 x 50 mm 50 + 150 mm	214 x 2374 214 x 2274	214 x 2324 214 x 2224	214 x 874	214 x 574	214 x 374	214 x 214
	1/2 modul	2 x 50 mm 50 + 150 mm	460 x 2374 460 x 2274	460 x 2324 460 x 2224	460 x 874	460 x 574	460 x 374	460 x 214
	3/4 modul	2 x 50 mm 50 + 150 mm	706 x 2374 706 x 2274	706 x 2324 706 x 2224	706 x 874	706 x 574	706 x 374	706 x 214
	1/1 modul	2 x 50 mm 50 + 150 mm	952 x 2374 952 x 2274	952 x 2324 952 x 2224	952 x 874	952 x 574	952 x 374	952 x 214
	2 moduler	2 x 50 mm				1936 x 574	1936 x 374	1936 x 214
	3 moduler	2 x 50 mm				2920 x 574	2920 x 374	2920 x 214
	4 moduler	2 x 50 mm				3904 x 574	3904 x 374	3904 x 214
	5 moduler	2 x 50 mm				4888 x 574	4888 x 374	4888 x 214
	1/2 diagonal	2 x 50 mm 50 + 150 mm	664 x 2374 664 x 2274	664 x 2324 664 x 2224	664 x 874	664 x 574	664 x 374	664 x 214
	1/1 diagonal	2 x 50 mm 50 + 150 mm	1360 x 2374 1360 x 2274	1360 x 2324 1360 x 2224	1360 x 874	1360 x 574	1360 x 374	1360 x 214
	Bue over diagonal	2 x 50 mm 50 + 150 mm	1515 x 2374 1515 x 2274	1515 x 2324 1515 x 2224	1515 x 874	1515 x 574	1515 x 374	1515 x 214
	1/2 bue	2 x 50 mm 50 + 150 mm	1528 x 2374 1528 x 2274	1528 x 2324 1528 x 2224	1528 x 874	1528 x 574	1528 x 374	1528 x 214
	1/4 bue	2 x 50 mm 50 + 150 mm	754 x 2374 754 x 2274	754 x 2324 754 x 2224	754 x 874	754 x 574	754 x 374	754 x 214

Se hele produktprogrammet af Cobra Expo med produktnumre side 8-11.

Andre brochure



EASYLOCK-1
Modulært system for stofbanner i storformat



EASYLOCK-2
Modulært system for stofbanner



EASYLOCK-3
Modulært system for plader med magnet



Profilsystem for stofbanner
Stoframmer med og uden LED-belysning



UDSTILLINGSLØSNINGER
Udstillingsdesign

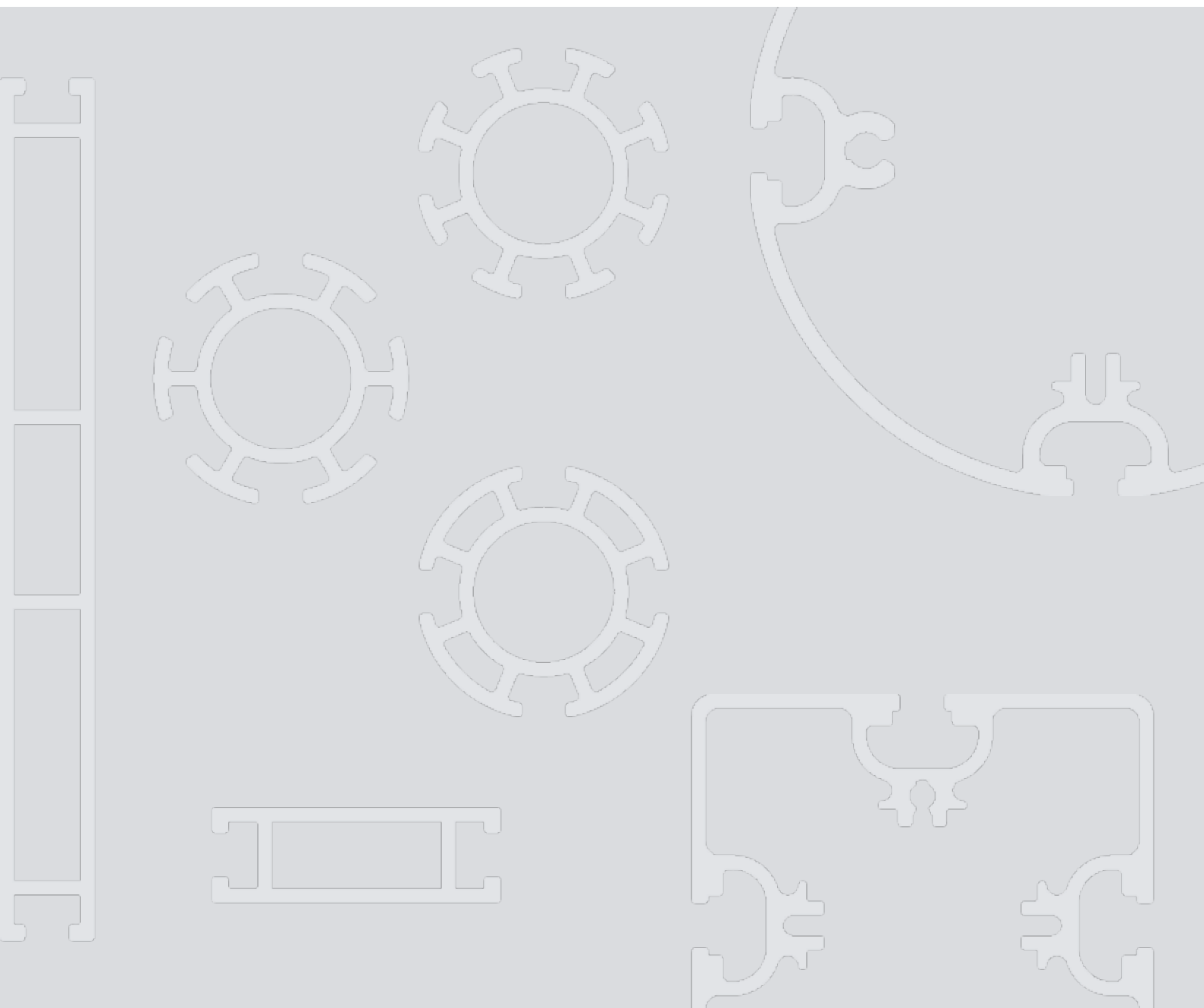

For yderligere oplysninger
eller konsulentbesøg kontakt
SYSTEM STANDEX A/S
Herluf Trolles Vej 140 · 5220 Odense SØ
Tlf.: 66 15 66 15 · Fax: 66 15 55 48
info@system-standex.dk · www.system-standex.dk



**SYSTEM
STANDEX®**