

Butiksudstilling & display



Brochurestander

Acryl-lommer

Wire Display

Displaystander

LightPocket

Udhængsskab

**SYSTEM
STANDEX®**

Velkommen til System Standex



System Standex tilbyder sortiment af produkter til vinduesdisplay, samt indretning af udstillinger til ejendoms-mæglere, banker, samt til butikker, der har behov for udstilling af budskaber og mindre produkter.

Endvidere er der leveret til arbejdsformidlingskontorer, hospitaler, rådhus og andre offentlige kontorer med behov for skiltning og udstilling.

Kontakt os for uforpligtende tilbud.

System Standex A/S

Light Pocket - LED

Light Pocket er en forholdsvis ny måde at gøre salgsostillinger mere synlige. Der bliver mere opmærksomhed omkring forretningen, og det giver en større stop-effekt for forbipasserende.

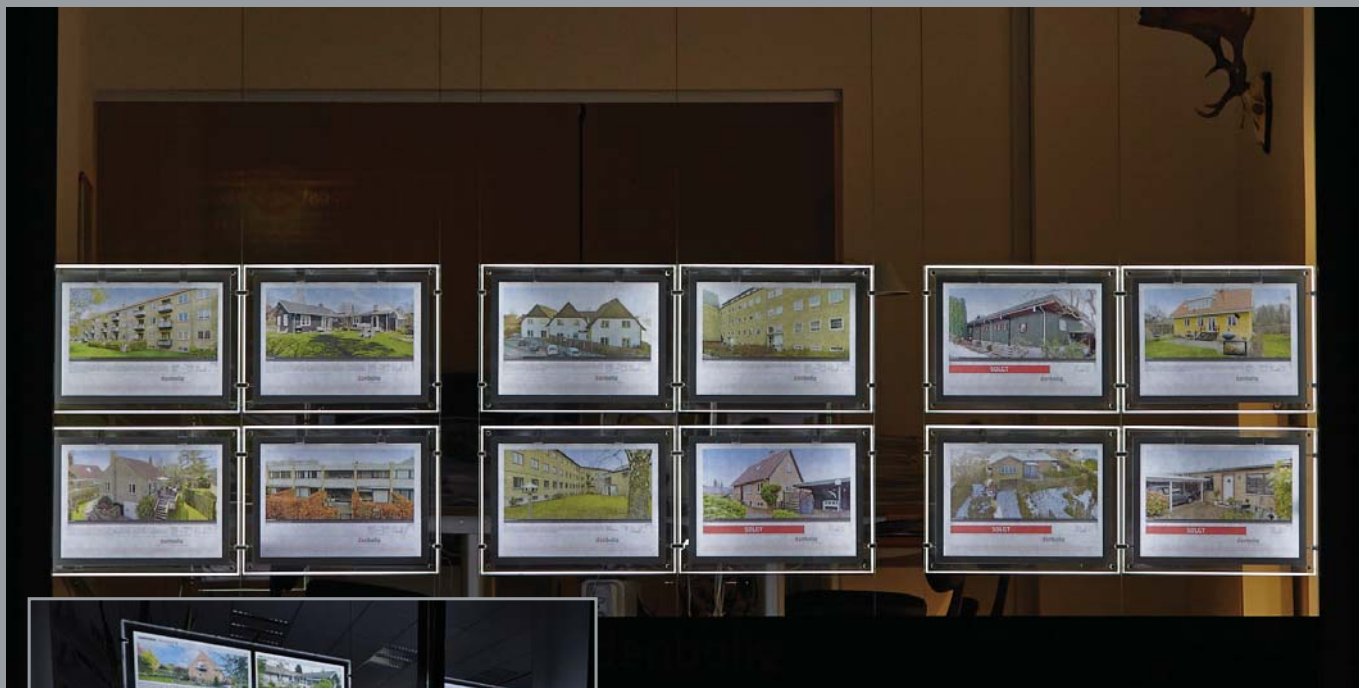

Light Pocket kan monteres i vinduet, samt på væggen i butikken.

De findes i størrelserne A4, A3, A2, 500 x 700 og 700 x 1000mm.

Ophængning sker med en næsten usynlig, tynd wire som går fra gulv til loft. Dette giver et let og elegant udseende i vinduet.

Salgsostillingen udskiftes uden brug af værktøj. Der er magnet lukning på begge sider af rammen, hvilket gør det hurtigt og let at skifte salgsostillinger.



Light Pocket A3 Landscape



Light Pocket 500 x 700 mm

Fritstående stander

Fritstående stander med Light Pocket og hylder.

Stander kan flyttes rundt i butikken, som man ønsker og er en hjælper til at skabe opmærksomhed, når kunden kommer ind i forretningen. Kan også stilles ved døren, når man går hjem.



Opbygges efter ønske.



LED lysramme

LED lysramme – print på stof.

Elegant måde at vise et budskab på, som samtidig skaber noget dybde i forretningen.

Kan ophænges på væg, dobbeltsidet ned hængt fra loft eller som fritstående stander.

LED-Snaprammer

Snaprammer / clickrammer med LED belysning tilbydes i standard mål 700x1000 mm, 500x700 mm, A2, A3, A4 - og kan leveres i mål efter ønske.

Rammerne kan monteres på væg



I vinduer - nedhængt fra loftet



Monteret på displays



Wire-system uden synlige ledninger



LED-Snaprammer

– med eller uden LED

En smart løsning hvis man har facadeplads, eller man vil have en pæn løsning til butikken. Budskab kan udskiftes uden brug af værktøj. Nedenstående er standardformater som normalt er på lager. De produceres til uden- og indendørs brug samt specialmål efter kundens ønske.

Portrait (Højformat)



Landscape (TværfORMAT)



Wire Display med acryllommer

Wire Display giver en let og elegant mulighed for at sammensætte en udstilling, præcis som du ønsker det. Kombiner din vægudstilling med en vinduesudstilling på wirer. Systemet er enkelt og fleksibelt, og det kan let udbygges med vores standard moduler.

Vindues ophæng - loft til gulv



Væg ophæng



Wire Display

Produktoversigt

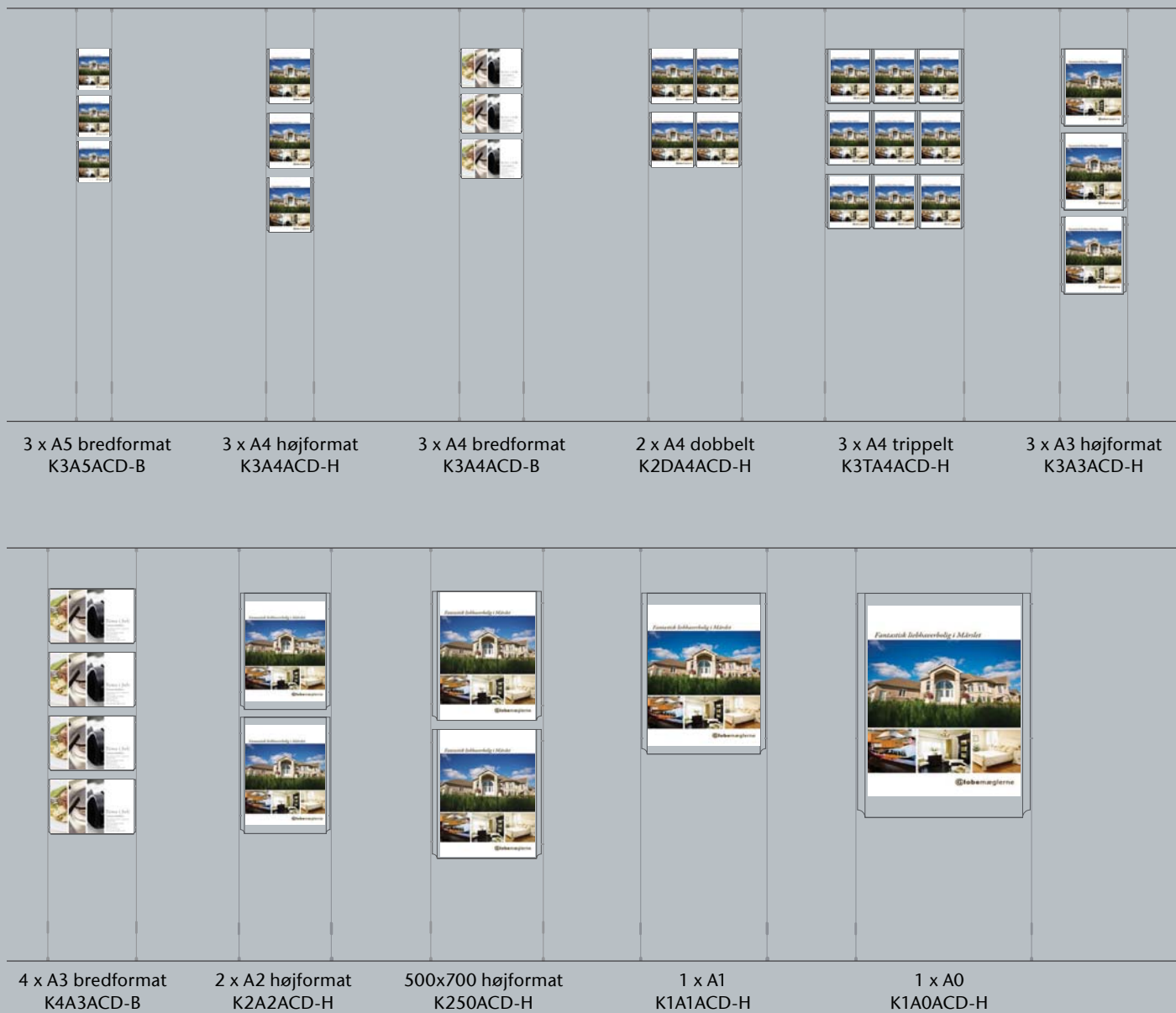

Fritstående displays og standere

Fritstående displays består af rammer i aluminium. Disse kan monteres med wire eller rods, således at de kan monteres med lommer, hylder, snaprammer, skærme eller e-motions. Kun fantasien sætter grænser.



3 x dobbelt A4 lommer
Bredde: 759 mm
KF12P



4 x dobbelt A4 lommer
Bredde: 759 mm
KF15P



6 x dobbelt A4 lommer
Bredde: 1000 mm
KF16P



3 x trippel A4 lommer
Bredde: 1000 mm
KF18P



4 x trippelt A4 lommer
Bredde: 1000 mm
KF19P

Fritstående standere

Med vore fritstående standere kan du hurtigt lave en flot og flexibel udstilling - som let kan udvides.



3 eller 4 x A4 lommer
KF50P :: KF51P



1 x A4 lomme + 3 x A4 dispenser
1,5 meter høj
KF55DP



1 x A4 lomme + 3 x A4 dispenser
2 meter høj
KF55DP



6 x A4 lommer
KIPA-6A4



6 x A4 „Hook-on“
KIPA-H6A4



Foldbare brochure standere



A4 Portrait, brochure-
stander - 5x A4
1217-1-A



A4 Landscape brochure-
stander - 7x A4
1217-3-A



A3 Portrait, brochure-
stander - 3x A3
1217-4-A

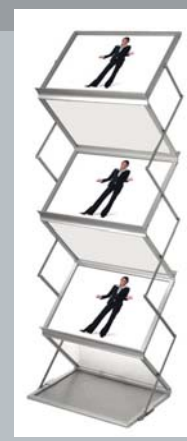

A3 Landscape, brochure-
stander - 5x A3
1217-2-A

Snaprammer / clickrammer

Snaprammer / clickrammer findes i alle størrelser og budskabet kan skiftes let og uden brug af værktøj
Rammerne kan bestilles i specialmål og kan leveres i alle RAL farver



Snapramme
A4



Snapramme
A3



Snapramme
A2



Snapramme
500 x 700 mm



Snapramme
700 x 1000 mm

Rammerne kan leveres til vægophæng eller som frithængende
De kan også monteres som en del af et display



Udendørs skiltestandere

Stabile skiltestandere og fortovsstilte til udendørs brug

Monteret med snaprammer for hurtig og let udskiftning af budskaber - uden brug af værktøj



A-skilte

Findes i størrelserne:
500x700 mm - A1 - 700x1000 mm



WindMaster

Findes i størrelserne:
500x700 mm - A1 - 700x1000 mm



StormMaster

Findes i størrelserne:
A1 - 700x1000 mm



BetonMaster

Findes i størrelserne:
500x700 mm - A1 - 700x1000 mm

Udhængsskabe

Vi tilbyder et stort udvalg af udhængsskabe - tilpasset netop dit behov.

Vi leverer udhængsskabe, der matcher din butiksindretning. Skabene er regntætte (fremstillet af vejrbestandige aluminiumskonstruktioner) og kan leveres i en dybde på 52,5 eller 100 mm. Det er desuden muligt at få monteret LED-belysning i skabene.

Skabene kan leveres til vægophæng eller som fritstående



Skabene kan leveres i mål og farve efter ønske - som tilbehør kan de leveres med lys og med z-skiner til ophængning af acryllommer til salgsostillinger.

Displays og standere

Vi har mange forskellige mobile og stationære displays og standere

Roll-Up display

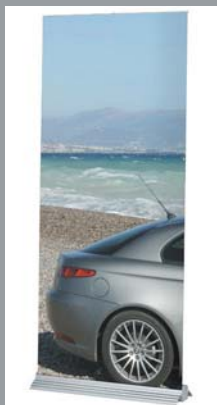

Speed Screen 2
850 x 2000 mm



Banner Stand 1
895 x 2180 mm

Banner standere



ODS 11
1 banner
SS-99805



ODS 12
1 banner
SS-99801



ODS 13
2 bannere
SS-99802



ODS 14
3 bannere
SS-99803

Orion standere

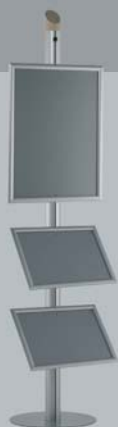

ODS 51
1 x A2 & 2 x A3
SS-13842



ODS 62
4 x A3 Snaprammer
SS-13859

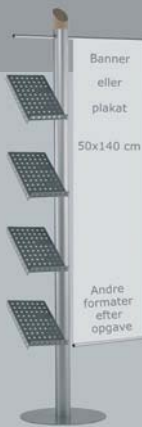

ODS 70
A4 hylder m/ banner
SS-13831



ODS 58
A3 Snaprammer
SS-13848

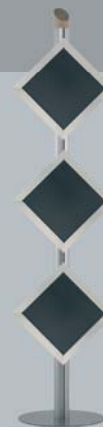

ODS 63
400x400 rammer
SS-13860

....og mange flere

Tilbehør

Vi har et stort udvalg af tilbehør til systemerne

Dispensere

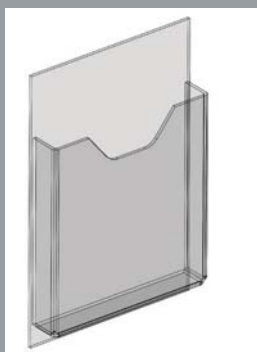

1 x A4 portrait dispenser
Varenr. MA4D

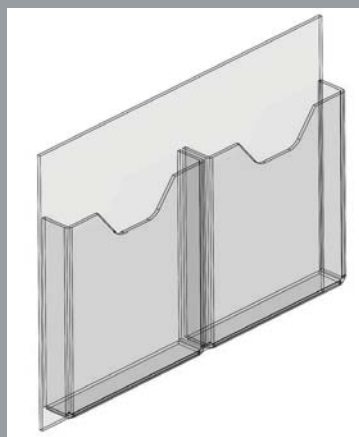

2 x A4 portrait dispenser
Varenr. ADLA2

Acryl lommer

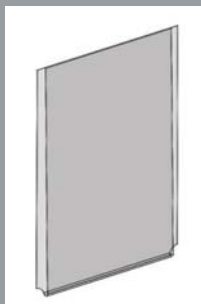

1 x A4 portrait pocket
Varenr. MA4PW

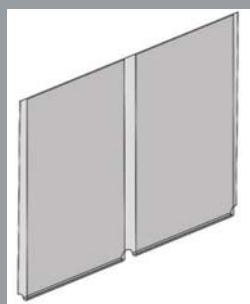

2 x A4 portrait pocket
Varenr. M2A4PW

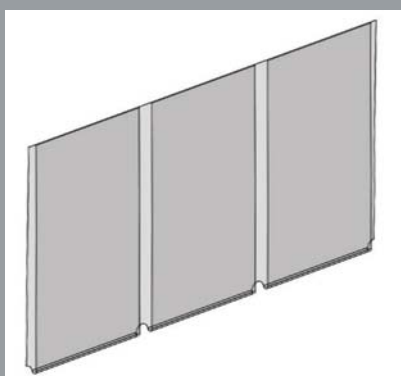

3 x A4 portrait pocket
Varenr. M3A4PW

Fittings for ophæng - bestil separat brochure



Indholdsfortegnelse



Velkommen til System Standex	s. 2
Light Pocket - LED	s. 3
Fritstående stander og LED lysramme	s. 4
LED-Snaprammer	s. 5 - 6
Wire Display med acryllommer	s. 7 - 8
Fritstående displays og standere	s. 9
Snaprammer / clickrammer	s. 10
Udendørs skiltestandere	s. 11
Udhængsskabe	s. 12
Displays og standere	s. 13
Tilbehør	s. 14

Kontakt os for yderligere information

SYSTEM STANDEX A/S

Herluf Trolles Vej 140 · DK-5220 Odense SØ

Tel. +45 66 15 66 15 · Fax. +45 66 15 55 48

info@system-standex.dk · www.system-standex.dk



SYSTEM
STANDEX®